

Ventilátory

LARAFAN

technologické inovace
v oblasti úspor energie
a dobrých životních
podmínek zvířat

ZTRÁTY UŽITKOVOSTI PŘI TEPELNÉM STRESU U DOJNIC



Každé moderní hospodářství musí udržovat stabilní produkci mléka, aby zůstalo konkurenceschopné. Dojnice, které jsou velmi citlivé na tepelný stres, obvykle dosahují nižší produkce mléka a hůře zabřezávají v horkých obdobích, a tím negativně ovlivňují zisk společnosti.

V horkém letním období se očekává pokles produkce mléka o minimálně 15 až 25 % ve srovnání se zimním obdobím.

VYSOKÁ TEPLOTA A VLHKOST (THI)

ztráty v důsledku tepelného stresu

10 - 15%
nižší laktanční
vrchol

5 - 20%
nižší roční
produkce
mléka

0,4 a 0,2%
nižší obsah
mléčného tuku
a bílkovin

**100.000
jednotek**
vyšší počet
somatických
buněk

10 - 30%
nižší míra
zabřezávání

10 - 15%
nižší konverze
krmiva

Snižování
imunitní
odolnosti
zvířat



MÖLLER



www.moller.cz

V JAKÉ JSTE SITUACI?



letní
nádoj

= 98% - 95% **GRATULUJEME!**



zimní
nádoj



letní
nádoj

= 90% - 70% **ZTRÁCÍTE
10 - 30 %
MLÉKA A PENĚŽ.
ZAVOLEJTE NÁM!**



zimní
nádoj

CO UMÍ NAŠE ZAŘÍZENÍ?

- 1 zlepšuje životní podmínky zvířat
- 2 zvyšuje produkci a snižuje náklady
- 3 významně zvyšuje tržby
- 4 zlepšuje kondici zvířat



NÁVRH ROZMÍSTNĚNÍ

Instalovaný typ: Ventilátor LARAFAN - prům. 5 m

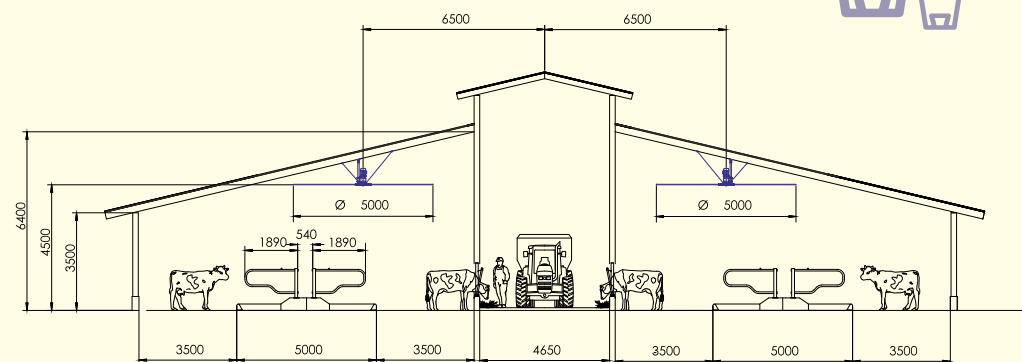

Sekce

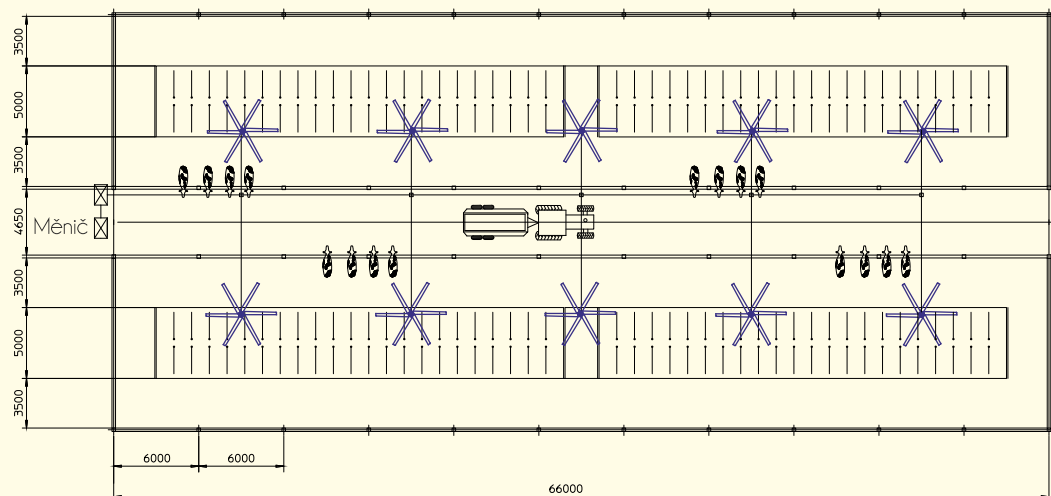
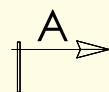

Plán

TECHNICKÝ NÁVRH UMÍSTĚNÍ:



Řešení pro skot	
rychlost vzduchu 2 m/sec.	
LARAFAN prům. (m)	'B' (m) přibližně
3	8-11
4	12-14
5	14-16
6	16-19
7	20-22

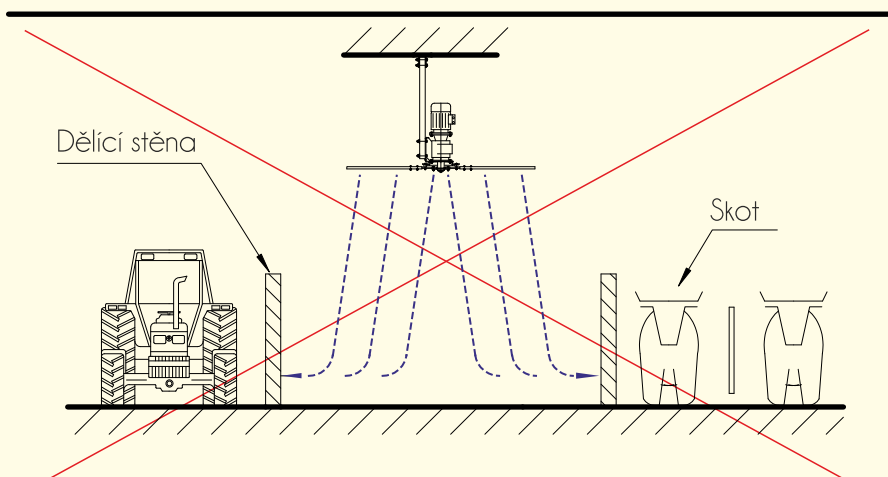
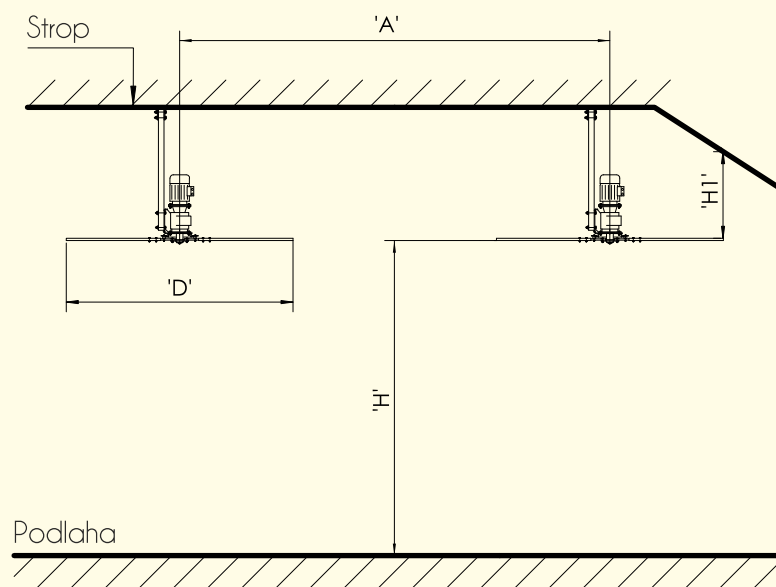
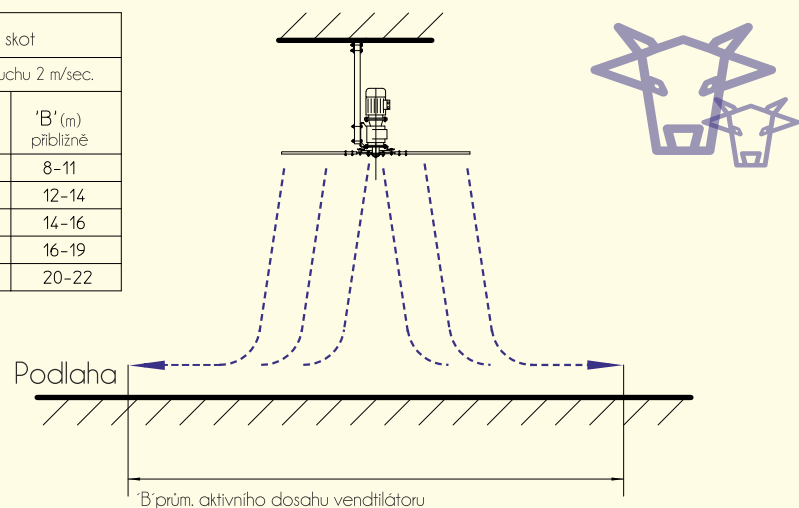

POZOR NA PŘEKÁŽKY PROUDĚNÍ VZDUCHU.

LARAFAN prům. 'D' (m)	'A' (m)	'H' (m)	'H1' (m) minimum	Celková hmotnost (kg)
3	7 :- 9	3 :- 3,5	0,4	30
4	12 :- 14	3,5 :- 4	0,45	68
5	14 :- 16	3,5 :- 4	0,5	75
6	16 :- 19	4 :- 5	0,6	85
7	20 :- 22	5 :- 6	0,6	95

PARAMETRY VENTILÁTORŮ LARAFAN

Ventilátor LARAFAN

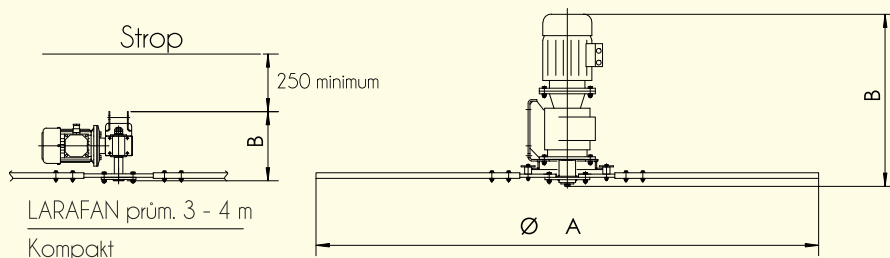

LARAFAN prům. (m)	3K	4K	4	5	6	7	
Počet lopatek	5	5	5	6	6	6	
Celkový rozměr (mm)	A	3000	3000	4000	5000	6000	7000
	B	250	350	630	630	680	680
Celková hmotnost (kg)	33	57	68	75	85	95	
Výkon motoru (kW) Tři fáze 230 / 400 V 50 Hz	0,25	0,75	0,75	1,1	1,1	1,5	
Redukční poměr	16	16	15,9	15,9	21	21	
Min/max. otáčky	50/100	50/90	54/90	54/90	40/68	40/60	
Max. hlučnost dBa	58.0 +/-2	59 +/-2	60 +/-3	60 +/-3	61 +/-3	61 +/-3	

Díky velkým průměrům a propracovaným profilům lopatek našich stropních ventilátorů LARAFAN můžeme omezit stres z horka a výrazně snížit tepelný diskomfort zvířat. Plná bezpečnost je dosažena díky odolným hliníkovým lopatkám. Perfektní funkčnost s malou rotační rychlostí, nízkou hlučností a aerodynamickým profilem lopatek optimalizuje výkon a množství proudícího vzduchu.

PRŮMĚRY (kompaktní motor):

- 3 m
- 4 m
- 5 m
- 6 m
- 7 m

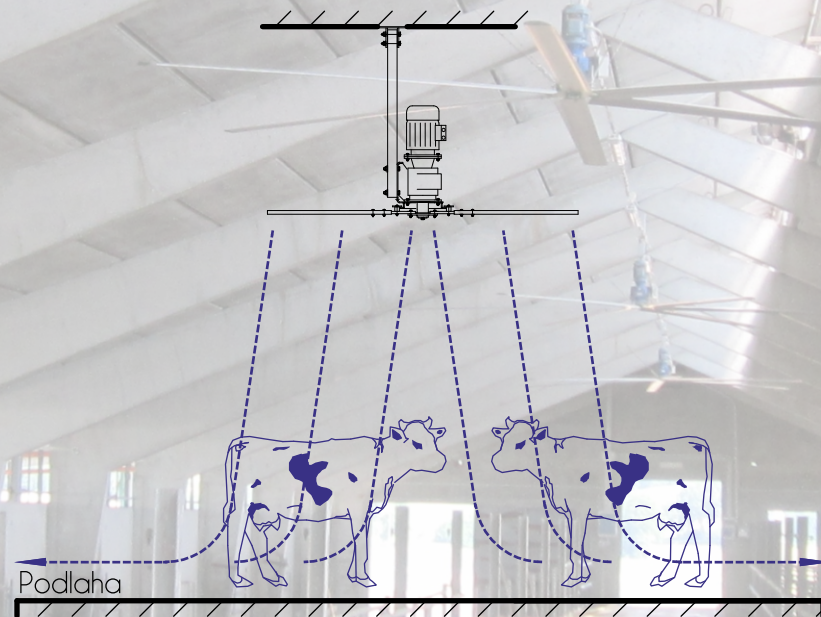

+420 777 571 420

Möller, s.r.o.
Nádražní 1074
Staré Město 686 03
Česká republika

T: + 420 777 571 439
E: moller@moller.cz
W: www.moller.cz

